

11

Assembler endekapper.

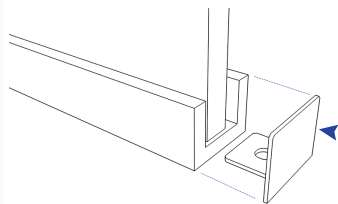

12

Hvis du kjøpte en stabiliseringsstang, kan den nå monteres..

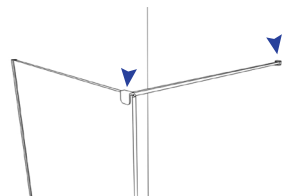

13

La silikonet tørke over natten.

Bruk først dusjen dagen etter montering.

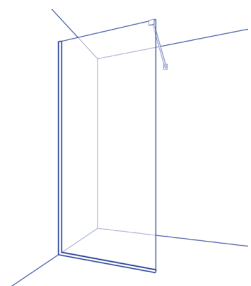

**INTER
GLAS**

(bare postadresse, ikke besøksadresse)

Interglas ApS
Nedre Strandgade 80
3012 Drammen
Norge
Org. nr.: 575 178 927 MVA
interglas@interglas.no



shwvejledning

**INTER
GLAS**

Monterings- Instruksjoner for: Brusevæg

(SHW 00)

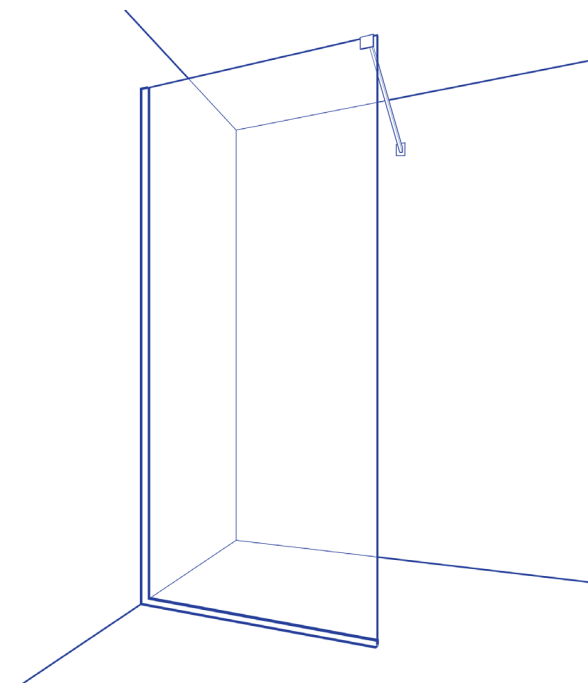

Kjære kunde
Vi håper at du vil bli fornøyd med ditt Interglas-produkt.
For å unngå knust glass eller personskade anbefaler vi
at du leser disse instruksjonene grundig



1 Før du setter i gang, er det viktig med riktig antrekk.

- Hansker for glass
- Sikkerhedssko
- Lange ermer
- Skinne
- Lange bukser

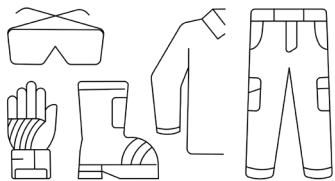

2 Håndter glasset med ekstrem forsiktighet.

Bruk om nødvendig en sugekopp. Løft alltid glasset vertikalt. Legg alltid glasset på 2 stykker tre eller annet mykt materiale.

Plasser aldri glasset direkte på fliser, betong eller metall. Det vil bryte.

Ta spesielt vare på hjørner og kanter.

Herdet glass er svært følsomt på hjørner og kanter. Glasset vil knuse hvis de støter mot noe.

Dekk om nødvendig med tepper eller papp.



3 Velg riktige høyde- og bredde dimensjoner for de inkluderte U-profilene.

Det er de samme mm mål, som du har bestilt din brusevæg i.

Klipp deretter profilene med en baufil eller elektrisk forkortersag.

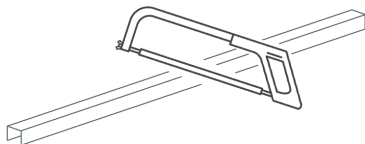

4 Påfør et tynt lag silikon

langs baksiden av den vertikale profilen.

Da sørger du, for at det ikke renner ut vann bak profilen.

Bruk evt maskeringstape rundt der profilen skal plasseres.

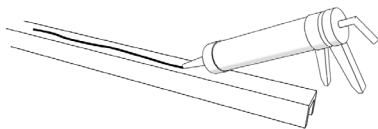

5 Skru profilen opp på veggen med plugg og skruer,

som er egnet for veggens materiale.

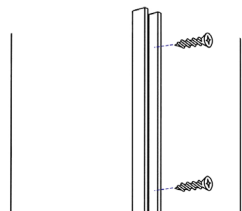

6 Lim baseprofilen til gulvet med silikon.

La det tørke i 4 timer.

Merk: Hvis du har gulvvarme eller en membran under flisene, må du ikke skru profilen med skruer.

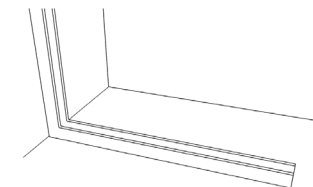

7 Placer 2 glasklare plastklodser

50 mm inde fra begge sider af profilet, således at glasset hviler på en blød klods, og ikke direkte på metallet.

Hvis dit gulv ikke er i vater, så justér med flere klodser oven på hinanden, indtil glassets forkant bliver lodret.

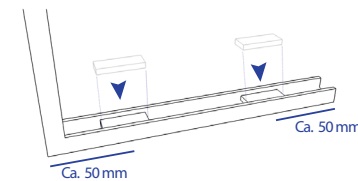

8 Plasser glasset forsiktig i u-profilen

på toppen av plastblokkene.

Hvis du har valgt *Satin*-overflate, må du vende den matte siden bort fra dusjen.

Hvis du har valgt en *Flexotop*-overflate, må du vende den belagte siden (rødt klistremerke) mot dusjen.

Vær helt sikker på at glasset utelukkende hviler på plastklossene. (ikke på metall).

Skyv glasset inn i veggprofilen.

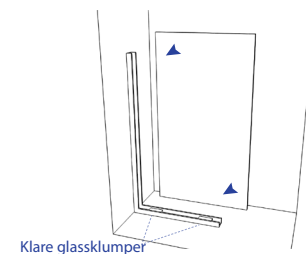

9 Skyv glasset helt til siden av u-profilen

(se bilde).

Så det er et hulrom på innsiden.



10 Fyll hulrommet med silikon,

Husk å fylle silikonet helt ned i profilen, da du kan se silikonet gjennom glasset.

